

**a\_g\_i\_**

**POMPE**

## **POMPE SPECIALI PER INDUSTRIA**

special pumps for industrial processes



**Pompe centrifughe a  
trascinamento magnetico**





## Presentazione

Fondata nel 1992, l'azienda Pan World è diventata rapidamente una protagonista dominante nel mercato delle pompe industriali a trascinamento magnetico. Pan World propone un'estesa gamma di pompe di alta qualità a prezzi convenienti, con una reputazione eccellente nel proprio mercato.

Fondato in Giappone, dove ha sede tuttora, il gruppo Pan World conta su filiali indipendenti in tutto il mondo.

**La qualità** è la priorità dei prodotti Pan World, apprezzati da tutti i distributori e i clienti che richiedono sempre il prodotto adeguato per ottenere la soluzione migliore. L'intera gamma è marchiata CE e gran parte di essa può essere certificata in conformità ai requisiti della direttiva ATEX per l'utilizzo in atmosfere potenzialmente esplosive.

**Consegna veloce.** Abbiamo in stock numerose testate di qualsiasi materiale, per diversi tipi di resistenza chimica. Siamo quindi in grado di fornire una risposta rapida, in sole 2 o 3 settimane. Abbiamo dei magazzini in tutte le nostre filiali, in tutto il mondo, per soddisfare tutte le esigenze dei clienti.

**Prezzo di mercato competitivo.** Pan World si impegna da sempre nel proporre prezzi convenienti rispetto al mercato, grazie alla progettazione di componenti semplici e al controllo dei costi di produzione.

**Reattività e flessibilità** sono i fattori chiave per soddisfare qualsiasi richiesta dei clienti. Pompe, ricambi e motori vengono prodotti con strumenti e stampi progettati internamente. Avvalendoci dei nostri ingegneri qualificati e di una struttura produttiva possiamo agevolmente realizzare qualsiasi specifica che non rientra nei prodotti standard.



ISO 9001  
International Standards  
Certifications





### Funzionamento

Un potente magnete conduttore (1) trasmette la coppia a un magnete interno condotto (2), generalmente rivestito di materiali come PP, PPS, ETFE o PVDF. Il campo magnetico determina la rotazione della capsula magnete/girante (3), senza alcun contatto fisico tra le parti esterne e quelle interne, eliminando qualsiasi rischio di fuoriuscita di liquido.

Il liquido fluisce attraverso la bocca di aspirazione (4) e la girante, accelerando fino alla bocca di mandata (5). Una piccola parte del flusso si trasferisce poi nel corpo posteriore (6) e torna alla zona di pressione inferiore attraverso i canali delle boccole (7) generando diversi effetti contemporaneamente: raffreddamento del magnete, lubrificazione dell'albero e della boccola e spinta assiale per minimizzare il gioco.

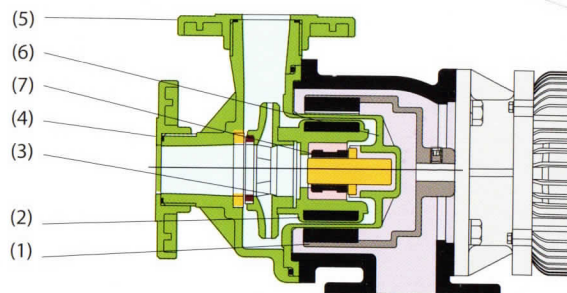

### Protezione contro il funzionamento a secco

Il limitatore di coppia elettronico aiuta a risparmiare tempo e denaro. Protegge in modo efficace le macchine contro i guasti e i tempi di inattività. La segnalazione tempestiva di qualsiasi piccola variazione di carico sull'albero motore permette di adottare misure preventive. Grazie alla formula esclusiva per la misurazione della potenza sull'albero, il dispositivo rappresenta la soluzione più affidabile per proteggere l'apparecchiatura.



### Applicazioni

Chimiche: acido solforico al 98 % e qualsiasi prodotto corrosivo in generale.

Ambientali: ipoclorito, acido cloridrico, fosfati, perossido di idrogeno...

Farmaceutiche: soda caustica al 50 %, soluzioni CIP, solventi.

Galvaniche: ricircolo e filtraggio dei bagni.

**Per i clienti che richiedono soluzioni pre-assemblate**, proponiamo soluzioni complete come gli scivoli per carico/scarico dei camion cisterna, completi di accessori, valvole e connessioni per un utilizzo sicuro e confortevole.



# Serie PX

Pompa di piccola portata, con motore monofase o 24 VCC integrato.

Queste gamme sono pensate come primo equipaggiamento e sono destinate ad applicazioni di fertirrigazione, macchine per il ghiaccio, alimentazione di apparecchiature per l'analisi dell'acqua...

Materiali di costruzione: Polipropilene, PVDF o ETFE.

Connessioni: Filetti BSP, portagomma per tubo.

Portata fino a 80 l/min e prevalenza 14 mcl.



## Identificazione dei modelli

**NH - 30 PX - N - H - 1**

(5) (4) (3) (2) (1)

Modello	_____	Tensione di alimentazione:	1	100-110 V
	_____		2	220-240 V
Serie:	_____		D	24 VCC
PX	_____	Connessioni:	H	Portagomma
PI	_____		T	Filetto NPT
PS	_____		U	Giunto
	_____	Materiale:	Senza	PPG
	_____		Con N	PVDF
	_____		F	ETFE

## Dimensioni generali

(mm)

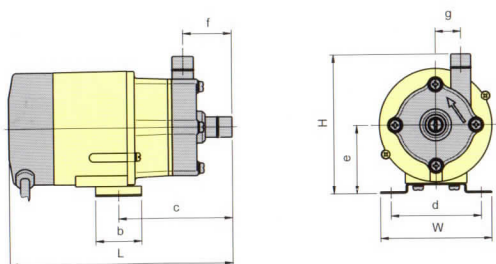

Modello	W	H	L	b	c	d	e	f	g
NH-3PX	71,1	91,4	101,6	30,5	71,1	61,0	45,7	27,9	17,8
NH-5PX-Z	73,7	91,4	144,8	30,5	73,7	61,0	45,7	30,5	17,8
NH-10PX									

(mm)

Modello	W	H	L	a	b	c	d	e	f	g
NH-30PX	94,0	114,3	198,1	30,5	50,8	116,8	83,8	55,9	38,1	20,3
NH-40PX	94,0	114,3	210,8	30,5	50,8	132,1	83,8	55,9	38,1	27,9
NH-50PX-Z	94,0	124,5	226,1	30,5	50,8	134,6	83,8	55,9	40,6	38,1

(mm)

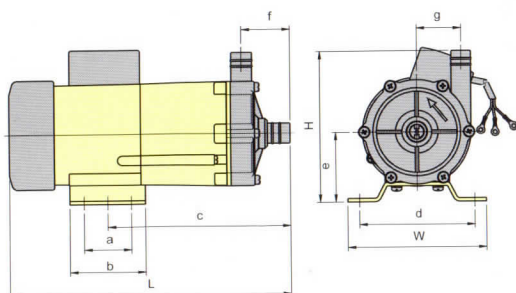

Modello	W	H	L	a	b	c	d	e	f	g
NH-50PX	119,4	129,5	246,4	40,6	63,5	170,2	99,1	61,0	48,3	30,5
NH-50PX-X	119,4	134,6	254,0	40,6	63,5	175,3	99,1	61,0	50,8	25,4
NH-100PX-Z	119,4	129,5	236,2	40,6	63,5	152,4	99,1	61,0	40,6	38,1
NH-100PX	119,4	129,5	261,6	40,6	63,5	170,2	99,1	61,0	48,3	30,5
NH-100PX-X	119,4	134,6	269,2	40,6	63,5	175,3	99,1	61,0	50,8	25,4
NH-100PX-ZZ	119,4	129,5	243,8	40,6	63,5	160,0	99,1	61,0	38,1	45,7

## Curve generali

Velocità nominale: 2.500 giri/min

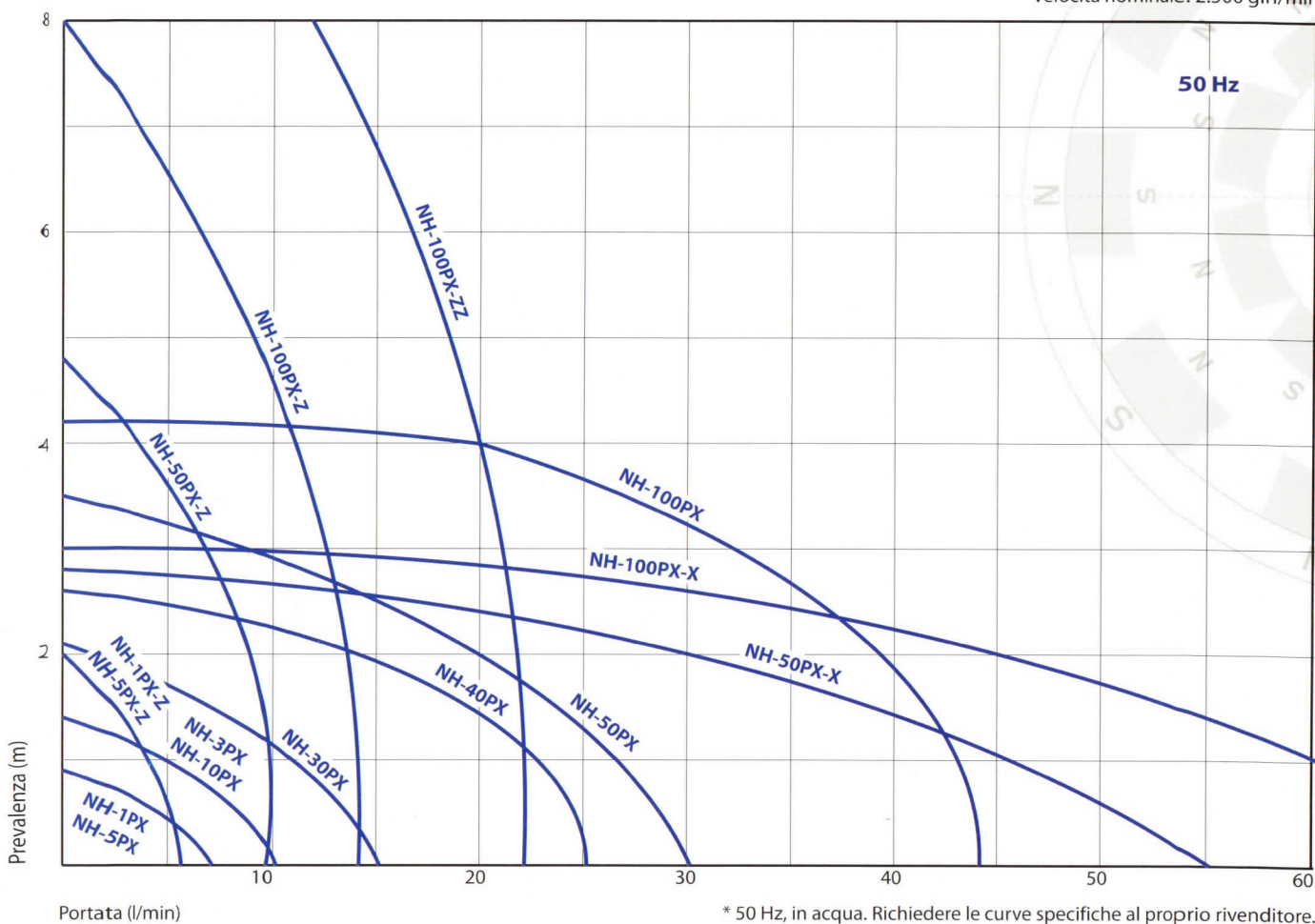

## Tabella delle specifiche

Modello	Tipo di connessioni			Caratteristiche M-l/min, 50 Hz		Motore
	Portagomma (mm)	Filetto (T)	Giunto (A)	Prevalenza max - Portata max	Punto di massima efficienza	Potenza assorbita - nominale (W)
	Ingresso x uscita	Ingresso x uscita	Ingresso x uscita			
NH-1PX	14x14	G1/2x1/2	----	0,9-7,0	0,7-2,6	2,5-17
NH-1PX-Z	14x14	G1/2x1/2	----	2,0-5,5	1,5-3,0	5-20
NH-3PX	14x14	G1/2x1/2	----	1,4-10,0	1,0-4,8	5-19
NH-5PX	14x14	G1/2x1/2	----	0,9-7,0	0,7-2,6	2,5-17
NH-5PX-Z	14x14	G1/2x1/2	----	2,0-5,5	1,5-3,0	5-20
NH-10PX	14x14	G1/2x1/2	----	1,4-10,0	1,0-4,8	5-19
NH-30PX	14x14	G3/4x3/4	16x16	2,1-15,0	1,5-7,0	10-29
NH-40PX	18x18	G3/4x3/4	16x16	2,6-25,0	2,0-14,0	20-40
NH-50PX-Z	18x18	G3/4x3/4	16x16	4,8-9,5	4,0-3,5	20-40
NH-50PX	20x20	G3/4x3/4	16x16	3,5-30,0	2,5-15,0	45-65
NH-50PX-X	26x26	G1x1	20x20	2,8-55,0	2,0-30,0	45-65
NH-100PX-Z	18x18	G3/4x3/4	16x16	8,0-14,0	5,0-9,0	45-80
NH-100PX	20x20	G3/4x3/4	16x16	4,2-43,0	4,0-20,0	65-90
NH-100PX-X	26x26	G1x1	20x20	3,0-70,0	2,0-45,0	65-120
NH-100PX-ZZ	20x20	G3/4x3/4	16x16	11,5-22,0	9,5-10,0	65-140

# Serie PI

Pompa pensata come primo equipaggiamento, a 24 VCC con ingresso opzionale analogico 0-10 V, per il controllo diretto della velocità sul motore.

Applicazioni tipiche: pile a combustibile, raffreddamento di apparecchiature mediche, mantenimento di valori costanti del pH...

Materiali di costruzione: Polipropilene.

Conessioni: Filetti BSP, portagomma per tubo.



## Curve generali

Velocità nominale: 2.500 giri/min

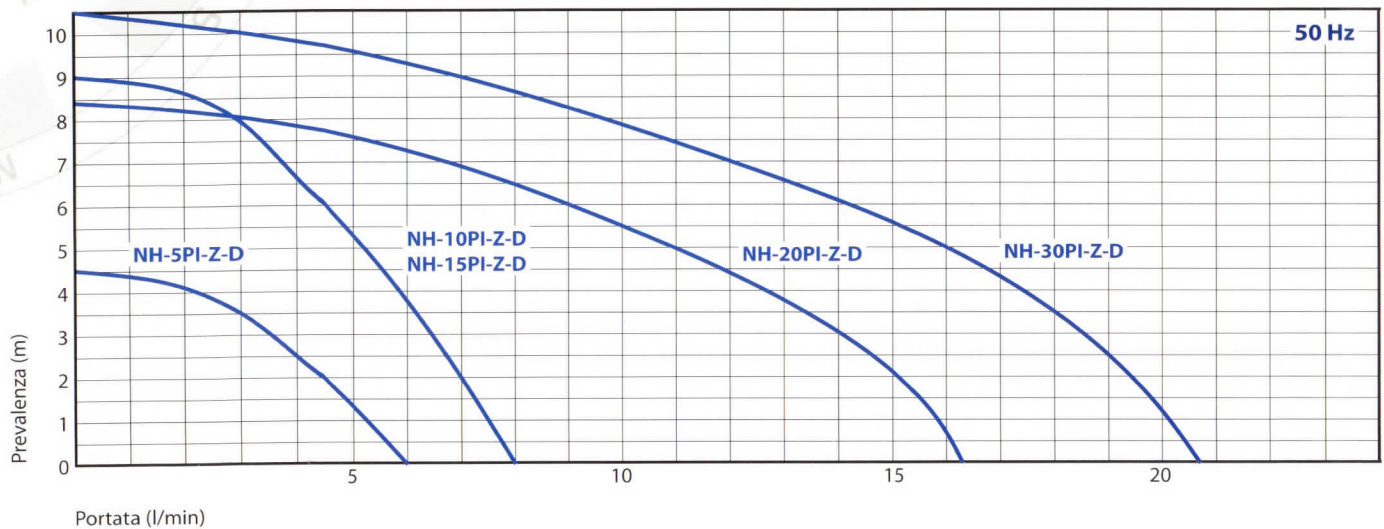

## Dimensioni generali

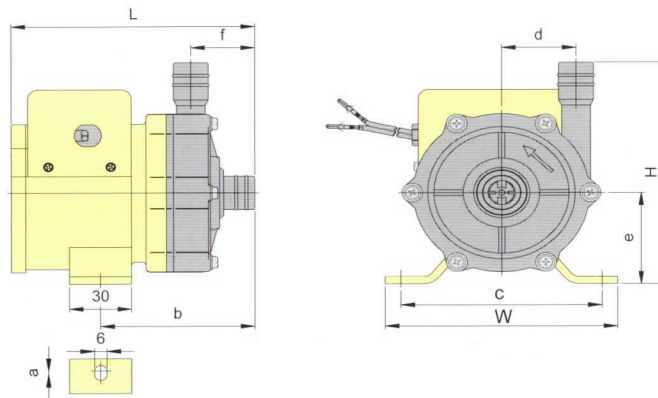

(mm)

Modello	W	H	L	a	b	c	d	e	f
NH-5PI-Z-D	74	90	100	0	67,5	60	21	4,5	26,5
NH-10PI-Z-D	74	90	100	0	67,5	60	21	4,5	26,5
NH-15PI-Z-D	112	119	118	2	75	97	36	49	31
NH-20PI-Z-D	112	119	118	2	75	97	36	49	31
NH-30PI-Z-D	112	119	123	2	75	97	36	49	31

# Serie PS

Pompa di media capacità, con motore monofase o trifase integrato.

Queste gamme sono pensate come primo equipaggiamento e sono destinate ad applicazioni di fertirrigazione, macchine per il ghiaccio, alimentazione di apparecchiature per l'analisi dell'acqua...

Materiali di costruzione: Polipropilene, PVDF o ETFE.

Conessioni: Filetti NPT/BSP, portagomma per tubo, flange DIN.

Portata fino a 8 m<sup>3</sup>/h e prevalenza 20 mcl.



Velocità nominale: 2.700 giri/min

## Curve generali

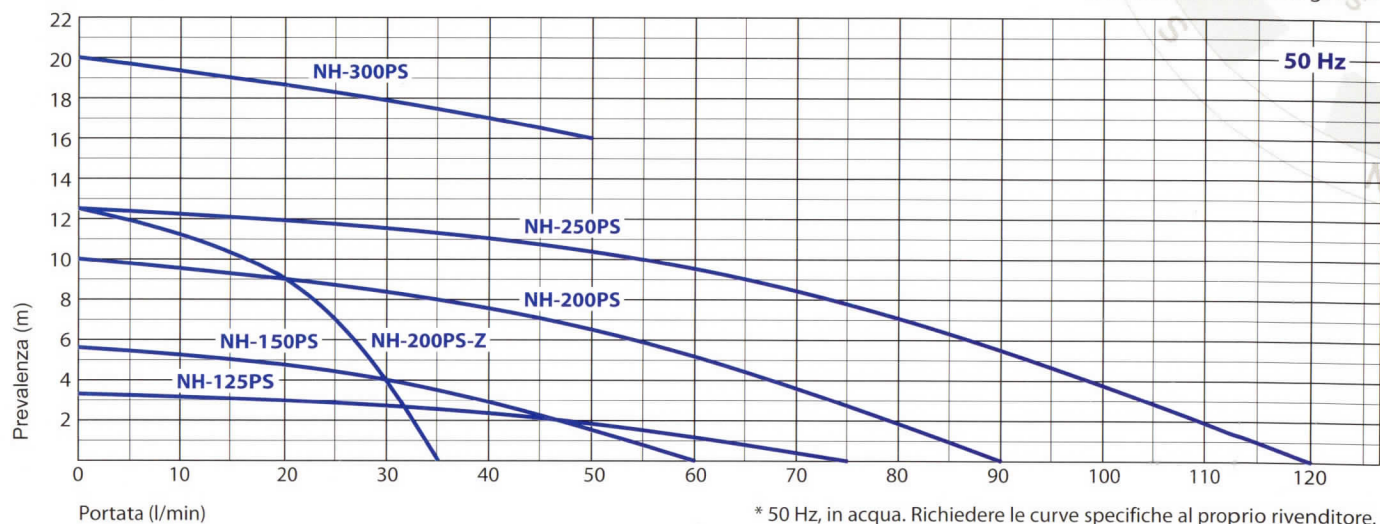

## Dimensioni generali

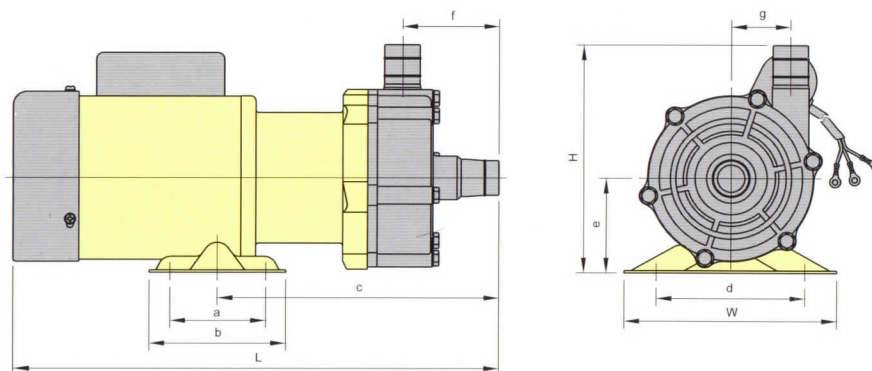

\* Solo motori a 220V. Per i motori trifase, richiedere le dimensioni al proprio rivenditore locale.

(mm)

Modello	W	H	L	a	b	c	d	e	f	g
NH-125PS	120	134,5	255	43	62	175	89	59,5	50	26
NH-150PS	120	164	300	40	64	199	100	66	70	43,5
NH-200PS	156	165	355	70	100	205	110	66	70	43,5
NH-200PS-Z	156	165	355	70	100	205	110	66	70	43,5
NH-250PS	156	165	365	70	100	195	110	66	70	43,5
NH-300PS	156	175	385	80	110	200	140	75	55	59

# Serie PW

Pompe industriali per prodotti chimici. Per versioni in ETFE, possibilità di certificazione Atex.

Per utilizzo industriali generici, processi chimici, scarico di serbatoi e cisterne, torri di abbattimento...

Materiali di costruzione: PPG, PVDF, ETFE.

Conessioni: Filetti NPT/BSP, flange DIN/ANSI.

Portata fino a 90 m<sup>3</sup>/h e prevalenza fino a 45 mcl.

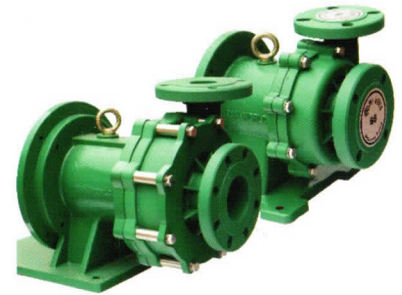

## Identificazione dei modelli

**NH - 400 PW - K - C V - G - L - 04 C**

(9) (8) (7) (6) (5) (4) (3) (2) (1)

Modello \_\_\_\_\_  
 Serie \_\_\_\_\_  
 Corpo della pompa: Senza PPG  
 Con K PVDF  
 F ETFE

Boccola: C: Grafite  
 R: PTFE  
 A: Ceramica

Giunzione: V: FKM  
 N: NBR  
 E: EPDM

Conessioni: Senza Flangia DIN/ANSI  
 Con G Filetto BSP

Tipo di motore: Senza B Utilizzo in interni  
 Con C Anti-esplosive  
 C Intemperie

Potenza del motore: 04 0,37kW  
 07 0,75kW  
 15 1,5 kW  
 22 2,2 kW  
 37 3,7 kW  
 55 5,5 kW  
 75 7,5 kW  
 110 11 kW

Dimensioni della girante: S d=1,0  
 L d=1,1 (1,2 per PW-F/K)  
 M d=1,3 (1,5 per PW-F/K)  
 H d=1,5 (1,9 per PW-F/K)

## Dimensioni generali

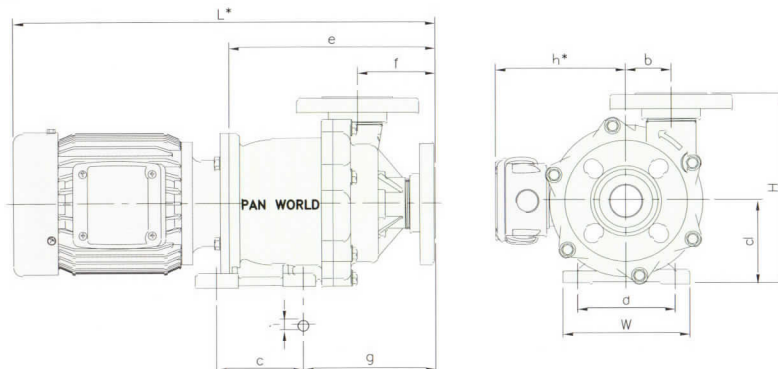

\* Dimensioni standard per motori trifase CEI.

(mm)

Modello	W	H	L*	a	b	c	d	e	f	g	h*	i
NH-350PW	157	247,5	465,5	130	76	130	115	225,5	82	155	146	12
NH-351PW	160	247,5	462,5	130	76	130	115	229,5	82	164	152	12
NH-352PW	160	242	505,5	130	57	132	120	222,5	78	155	149	12
NH-353PW	160	242	505,5	130	57	132	120	222,5	78	155	149	12
NH-400PW	140	216	473	110	51	98	95	233	87	150	151	12
NH-401PW	160	254	488	130	57,5	130	115	256	102,5	184	160	12
NH-402PW	260	255	620	208	65	200	115	305	89	158	176	14
NH-403PW	260	255	620	208	65	200	115	305	89	158	176	14
NH-405PW	260	270	689	208	65	200	130	326	89	158	208	14
NH-505PW	260	319	650,5	220	60	300	162	287,5	89,5	123,2	208	14
NH-507PW	260	319	676,5	220	60	300	162	311,5	89,5	123,2	252	14
NH-655PW	260	360	723	210	85	270	175	360	118	240	208	14
NH-657PW	260	360	745	210	85	270	175	380	118	240	252	14
NH-6510PW	260	360	745	210	85	270	175	380	118	240	252	14
NH-6515PW	350	385	918,5	300	85	270	200	408,5	118	240	285	14



## Curve generali

Velocità nominale: 2.900 giri/min

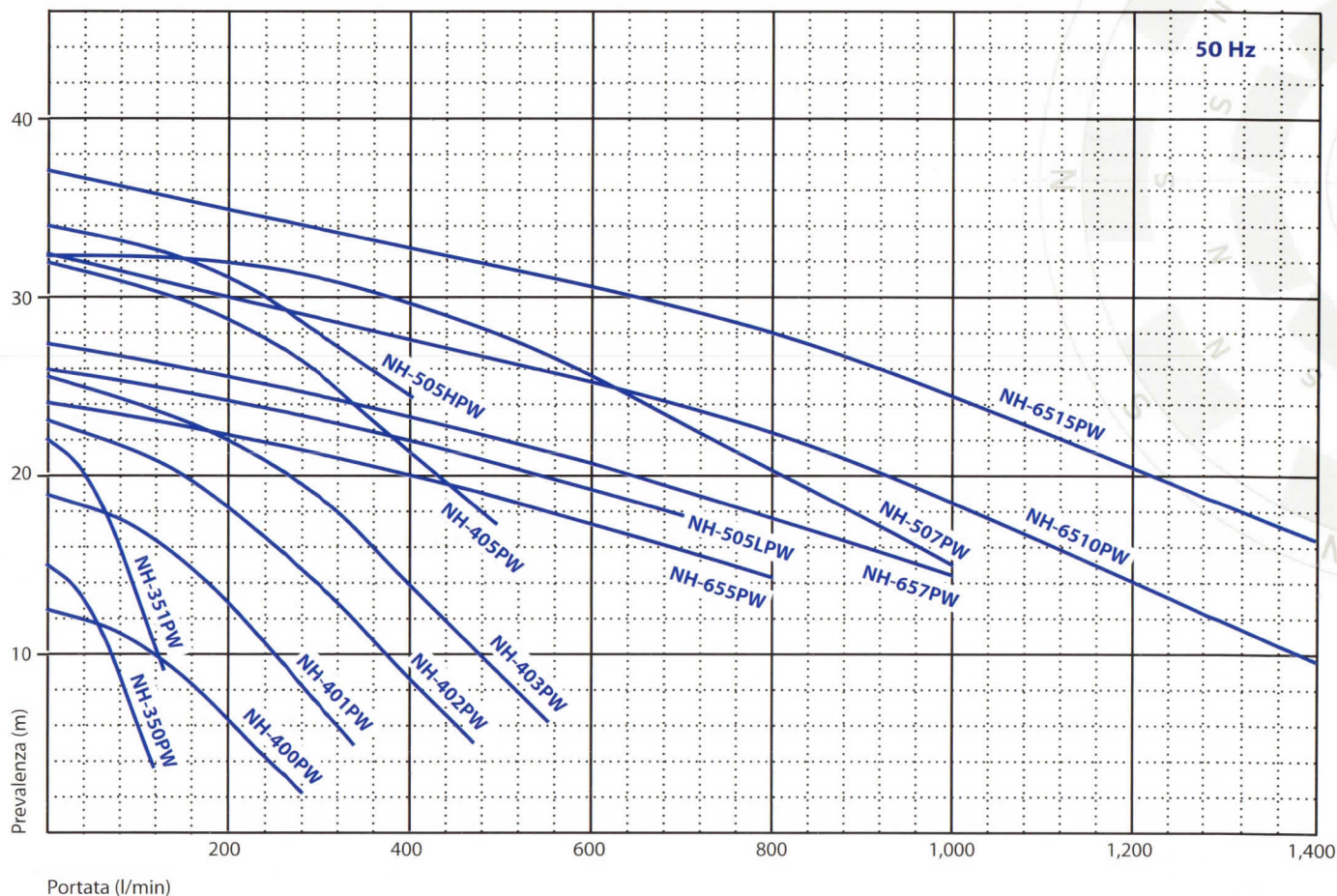

\* 50 Hz, in acqua. Girante sagomata per densità 1,1 eccetto nei modelli 350 e 351, che sono per densità 1. Richiedere le curve specifiche per altre densità o frequenze al proprio rivenditore locale.

## Tabella delle specifiche

\* Tutte le pompe possono essere preparate per densità fino a 1,9.

Modello		Dimensioni flangia		Caratteristiche (M - l/min)		Potenza motore (kW)	Peso netto (Kg)
		Uscita (mm)	Ingresso (mm)	Densità	50 Hz		
NH-350PW	-S	25	25	1,0	11,0-80	0,37	16
NH-351PW	-S	25	25	1,0	13,7-100	0,75	25
NH-352PW	-S	32	32	1,0	23,0-180	1,5	37
NH-353PW	-S	32	32	1,0	23,0-180	2,2	46
NH-400PW	-L	40	40	1,1	8,3-165	0,37	21
NH-401PW	-L	40	40	1,1	12,0-240	0,75	30
NH-402PW	-L	40	50	1,1	14,0-320	1,5	45
NH-403PW	-L	40	50	1,1	20,0-310	2,2	53
NH-405PW	-L	40	50	1,1	23,0-390	3,7	64
NH-505PW(L)	-L	50	65	1,1	20,0-500	3,7	72
NH-505PW(H)	-L	50	65	1,1	25,0-350	3,7	72
NH-507PW	-L	50	65	1,1	22,0-600	5,5	99
NH-655PW	-L	65	80	1,1	15,0-700	3,7	110
NH-657PW	-L	65	80	1,1	17,5-800	5,5	120
NH-6510PW	-L	65	80	1,1	23,4-780	7,5	130
NH-6515PW	-L	65	80	1,1	25,5-1.040	11	140

# Serie PW-C

Pompe industriali per ambienti difficili. Il corpo interno di ETFE è ricoperto da uno spesso involucro in fusione, per aumentarne la resistenza meccanica e la resistenza alle alte temperature. La pompa è adatta all'installazione in ambienti soggetti alle intemperie o a condizioni ambientali avverse. Possibilità di certificazione Atex.

Materiali di costruzione: Fusione rivestita di ETFE.

Conessioni: Flange DIN/ANSI.

Portata fino a 90 m<sup>3</sup>/h e prevalenza fino a 45 mcl.



## Identificazione dei modelli

**NH - 400 PW - C - FV - L - 04 C**

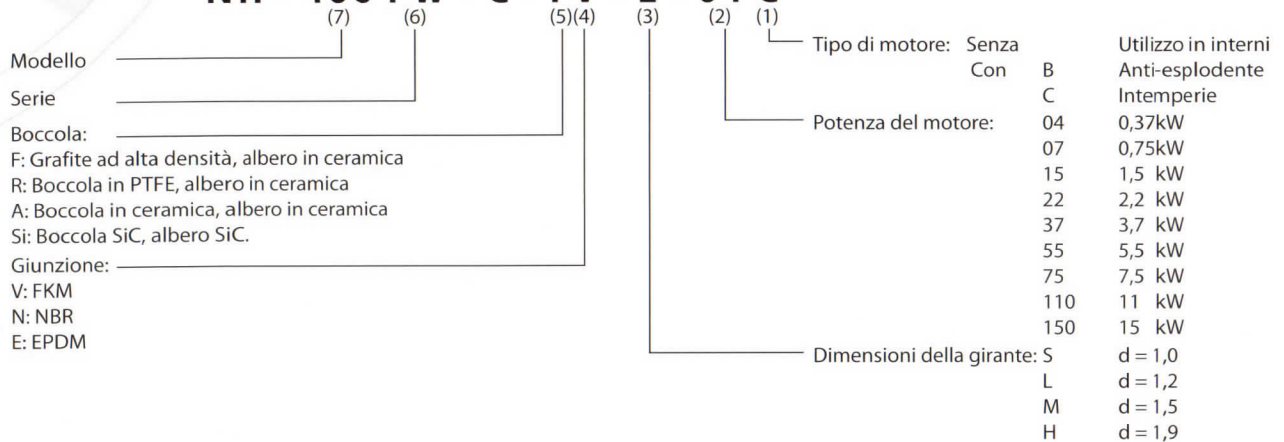

## Dimensioni generali

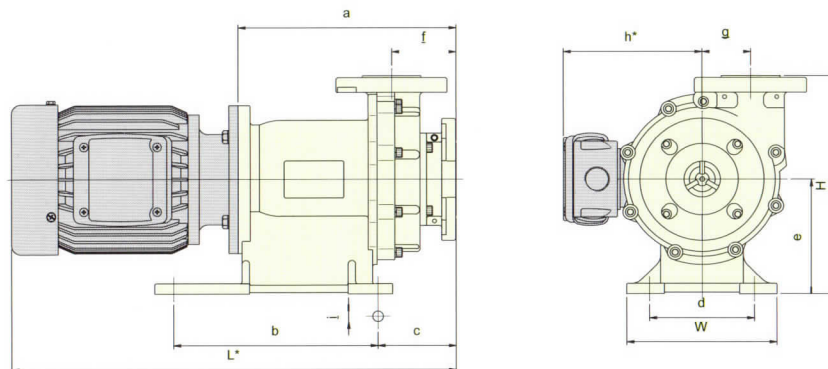

\* Dimensioni standard per motori trifase CEI.

(mm)

Modello	W	H	L*	a	b	c	d	e	f	g	h*	i
NH-250PW-C	155	237	474	234	146	95	110	115	88	51	151	14
NH-401PW-C	195	275	492	260	250	111	130	135	104,5	57,5	160	14
NH-402PW-C	200	295	606	291	275	106	140	155	87	65	176	14
NH-403PW-C	200	295	606	291	275	106	140	155	87	65	176	14
NH-405PW-C	200	295	675,5	312,5	275	106	140	155	87	65	208	14
NH-505PW-C	260	325	712	349	305	130	210	175	110	62	208	14
NH-507PW-C	260	325	734	369	305	130	210	175	110	62	252	14
NH-657PW-C	280	360	743	378	320	193	220	175	118	0	252	14
NH-6510PW-C	280	360	743	378	320	193	220	175	118	0	252	14
NH-6515PW-C	350	385	918	408	320	193	300	200	118	0	285	14
NH-6520PW-C	350	385	918	408	320	193	300	200	118	0	285	14

## Curve generali

Velocità nominale: 2.900 giri/min

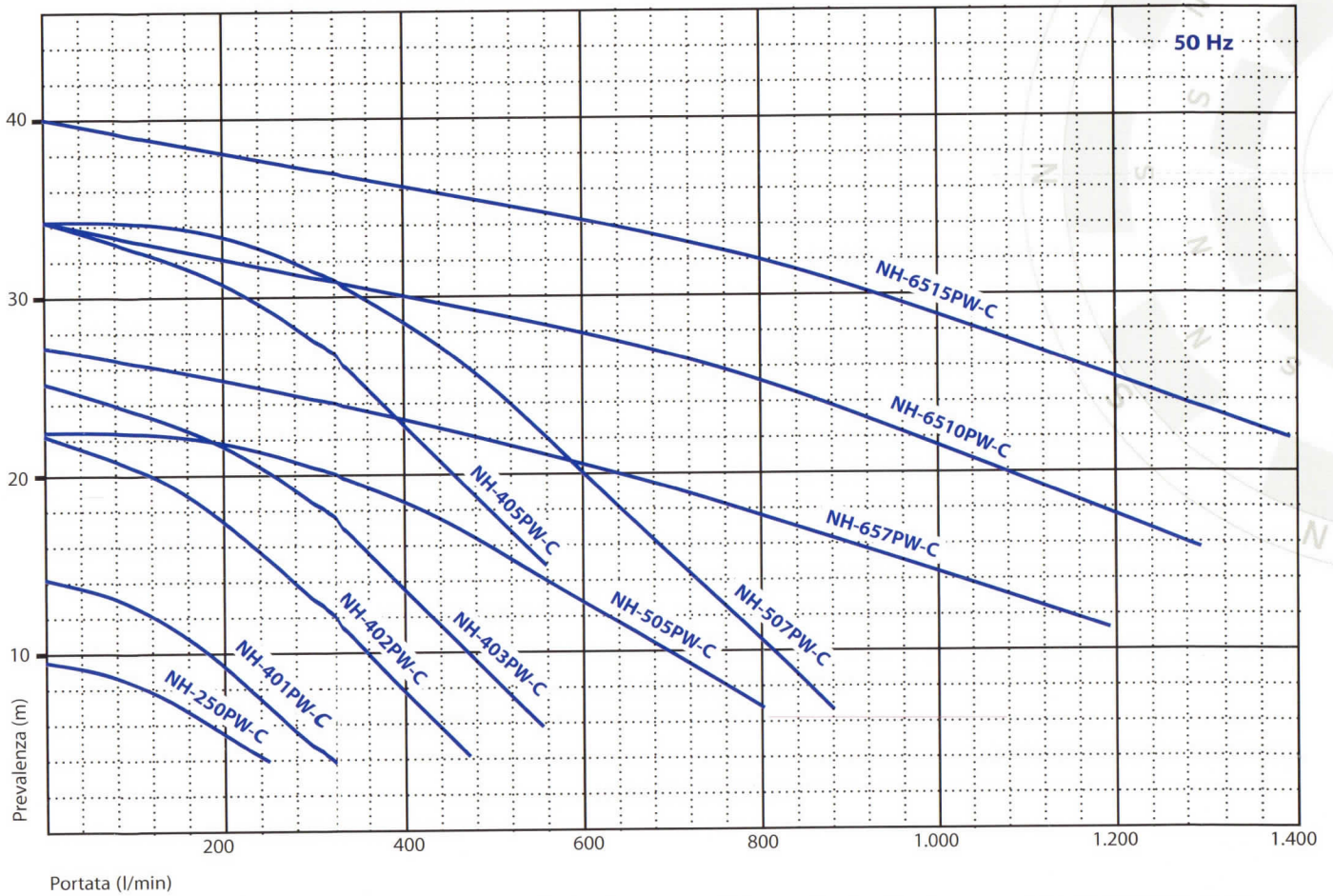

\* 50 Hz, in acqua. Girante sagomata per densità 1,2. Richiedere le curve specifiche per altre densità o frequenze al proprio rivenditore locale.

## Tabella delle specifiche

\* Tutte le pompe possono essere preparate per densità fino a 1,9.

Modello	Dimensioni flangia		Caratteristiche (M - l/min)		Potenza del motore (kW)	Peso netto (Kg)
	Uscita (mm)	Ingresso (mm)	Densità	50 Hz		
NH-250PW-C	25	25	1,2	7,0-135	0,37	30
NH-401PW-C	40	40	1,2	9,3-200	0,75	40
NH-402PW-C	40	50	1,2	16,0-260	1,5	50
NH-403PW-C	40	50	1,2	18,0-320	2,2	58
NH-405PW-C	40	50	1,2	25,0-380	3,7	72
NH-505PW-C	50	65	1,2	16,7-550	3,7	80
NH-507PW-C	50	65	1,2	25,7-550	5,5	112
NH-657PW-C	50	80	1,2	19,2-800	5,5	124
NH-6510PW-C	50	80	1,2	24,7-950	7,5	149
NH-6515PW-C	50	80	1,2	32,0-1.100	11	185
NH-6520PW-C	50	80	1,2	---	15	185

# Serie PW-N

Pompe industriali autoadescanti per prodotti chimici, derivate dalla serie PW.

Per uso industriale generale, scarico di serbatoi e cisterne...

Materiali di costruzione: Polipropilene, PVDF.

Conessioni: Filetti NPT/BSP, flange DIN/ANSI.

Portata fino a 30 m<sup>3</sup>/h e prevalenza fino a 23 mcl.

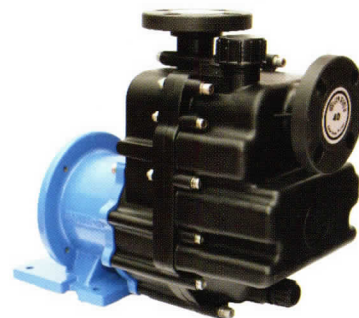

## Curve generali

Velocità nominale: 2.900 giri/min

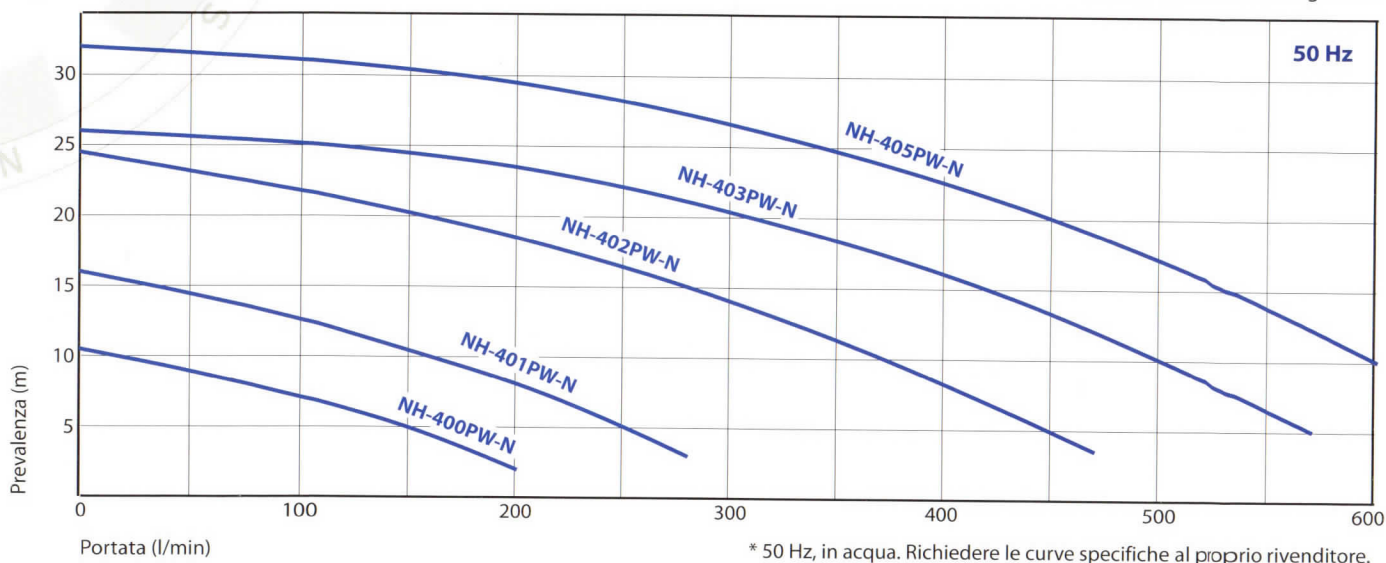

## Dimensioni generali

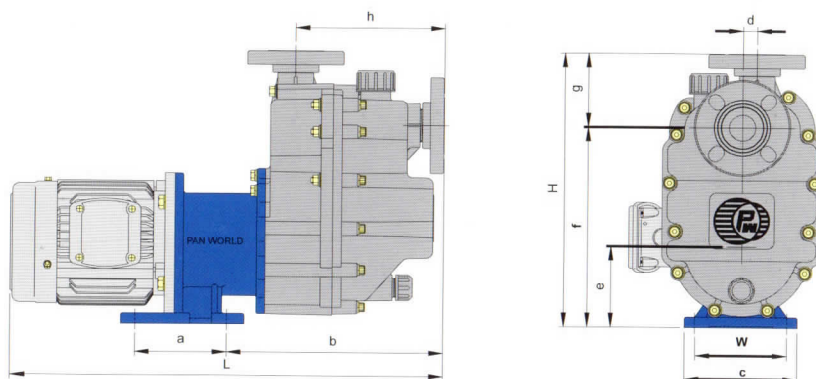

(mm)

Modello	W	H	L	a	b	c	d	e	f	g	h
NH-400PW-N	160	390	613	130	308	130	20	115	285	105	212
NH-401PW-N	160	390	615	130	308	130	20	115	285	105	212
NH-402PW-N	260	420	794	200	333	208	30	115	315	105	250
NH-403PW-N	260	420	794	200	333	208	30	115	315	105	250
NH-405PW-N	260	435	866	200	333	208	30	130	330	105	250

# Serie PW-XJ

Pompe chimiche a norma ISO. Il corpo interno di ETFE è ricoperto da uno spesso involucro in fusione, per aumentarne la resistenza meccanica e la resistenza alle alte temperature. Possibilità di certificazione Atex.

Materiali di costruzione: Fusione rivestita di ETFE.

Conessioni: Flange ISO PN16.

Portata fino a 36 m<sup>3</sup>/h e prevalenza fino a 72 mcl.

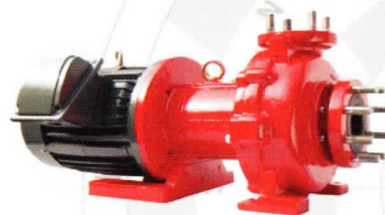

## Curve generali

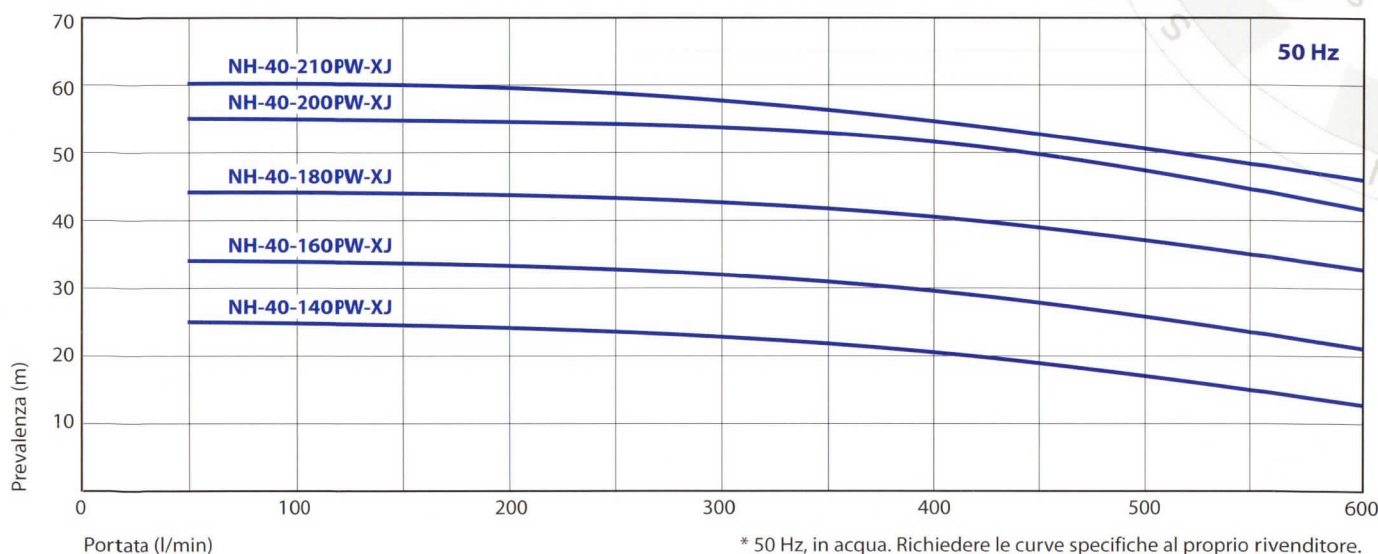

## Tabella delle specifiche

Modello	Dimensioni flangia Uscita x ingresso	Valore di lavoro a 50 Hz		Potenza necessaria (kW)
		M a l/min	Valore massimo a 50 Hz M-l/min	
NH-40-140PW-XJ	ISO-16 bar 40 A x 65 A	20 a 417	25-600	3,5/5,0
NH-40-160PW-XJ		29 a 417	34-600	4,9/7,5
NH-40-180PW-XJ		40 a 417	44-600	7,5/11,0
NH-40-200PW-XJ		51 a 417	55-600	9,3/13,5
NH-40-210PW-XJ		53 a 417	60-600	10,5/---

## Tabella delle potenze ammesse

Le combinazioni contrassegnate con un asterisco (\*) richiedono una girante sagomata in base alla densità, alla viscosità e alla potenza del motore.

Modello	Densità: 1,0	Densità: 1,2	Densità: 1,5	Densità: 1,9
NH-40-140PW-XJ-□□-□-55-□	5,5 kW	5,5 kW	7,5 kW	11 kW
NH-40-160PW-XJ-□□-□-75-□	7,5 kW	7,5 kW	11 kW	*11 kW
NH-40-180PW-XJ-□□-□-75-□	7,5 kW	11 kW	11 kW	*11 kW
NH-40-200PW-XJ-□□-□-110-□	11 kW	11 kW	*11 kW	*11 kW
NH-40-210PW-XJ-□□-□-110-□	11 kW	11 kW	*11 kW	*11 kW

# Serie PH

Pompe industriali ad alta pressione per prodotti chimici, mono o multi-stadio.

Per uso industriale generale, torri di abbattimento, nei casi in cui è necessaria una pressione di scarico superiore...

Materiali di costruzione: PPS.

Connessioni: Filetti NPT/BSP, flange DIN/ANSI.

Portata fino a 20 m<sup>3</sup>/h e prevalenza fino a 70 mcl.

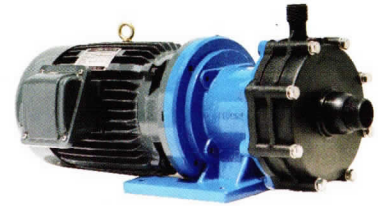

## Identificazione dei modelli

**NH - 3012 PH - CV - G - 07 C - 05**

(7) (6) (5) (4) (3) (2) (1)

Modello \_\_\_\_\_

Serie \_\_\_\_\_

Consumabili: \_\_\_\_\_

CV: Boccola grafite, albero ceramica, FKM  
Si: Boccola SiC, albero ceramica, giunzione FKM

Frequenza: 5 50 Hz  
6 60 Hz

Tipo di motore: Senza Utilizzo in interni  
Con B Anti-esplosivo  
C Intemperie

Potenza del motore: 07 0,75kW  
15 1,5 kW  
22 2,2 kW  
37 3,7 kW  
55 5,5 kW  
75 7,5 kW  
110 11 kW

Connessioni: G Filetto BSP  
N Filetto NPT  
F Flangia

## Dimensioni generali

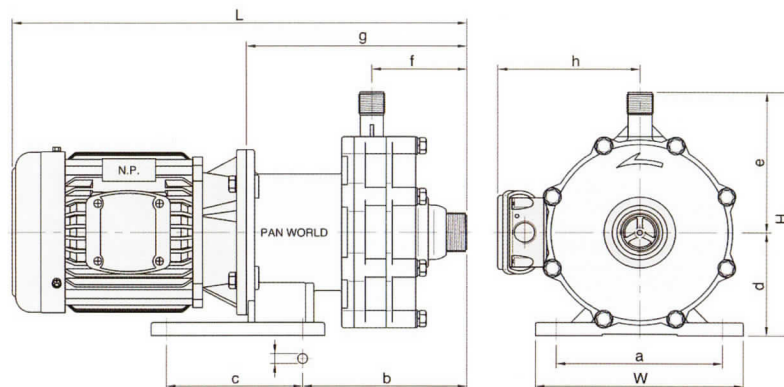

\* Dimensioni standard per motori trifase CEL.

(mm)

Modello	W	H	L	a	b	c	d	e	f	g	h	l	Potenza motore (kW)
<b>NH-3012PH</b>	250	295	516	200	165	165	125	170	82	233	170	12	1,5
<b>NH-3013PH</b>	250	295	516	200	165	165	125	170	82	233	170	12	2,2
<b>NH-3024PH</b>	250	295	654	200	198	165	125	170	115	288	203	12	3,7
<b>NH-3026PH</b>	250	295	654	200	198	165	125	170	115	288	203	12	3,7
<b>NH-4012PH</b>	250	295	636	200	180	165	125	170	85	270	203	12	3,7
<b>NH-4013PH</b>	250	295	636	200	180	165	125	170	85	270	203	12	3,7
<b>NH-4024PH</b>	280	345	677	220	232	195	175	170	137	337	252	12	5,5
<b>NH-4026PH</b>	280	345	711	220	232	195	175	170	137	337	252	12	7,5

## Curve generali

Velocità nominale: 2.900 giri/min

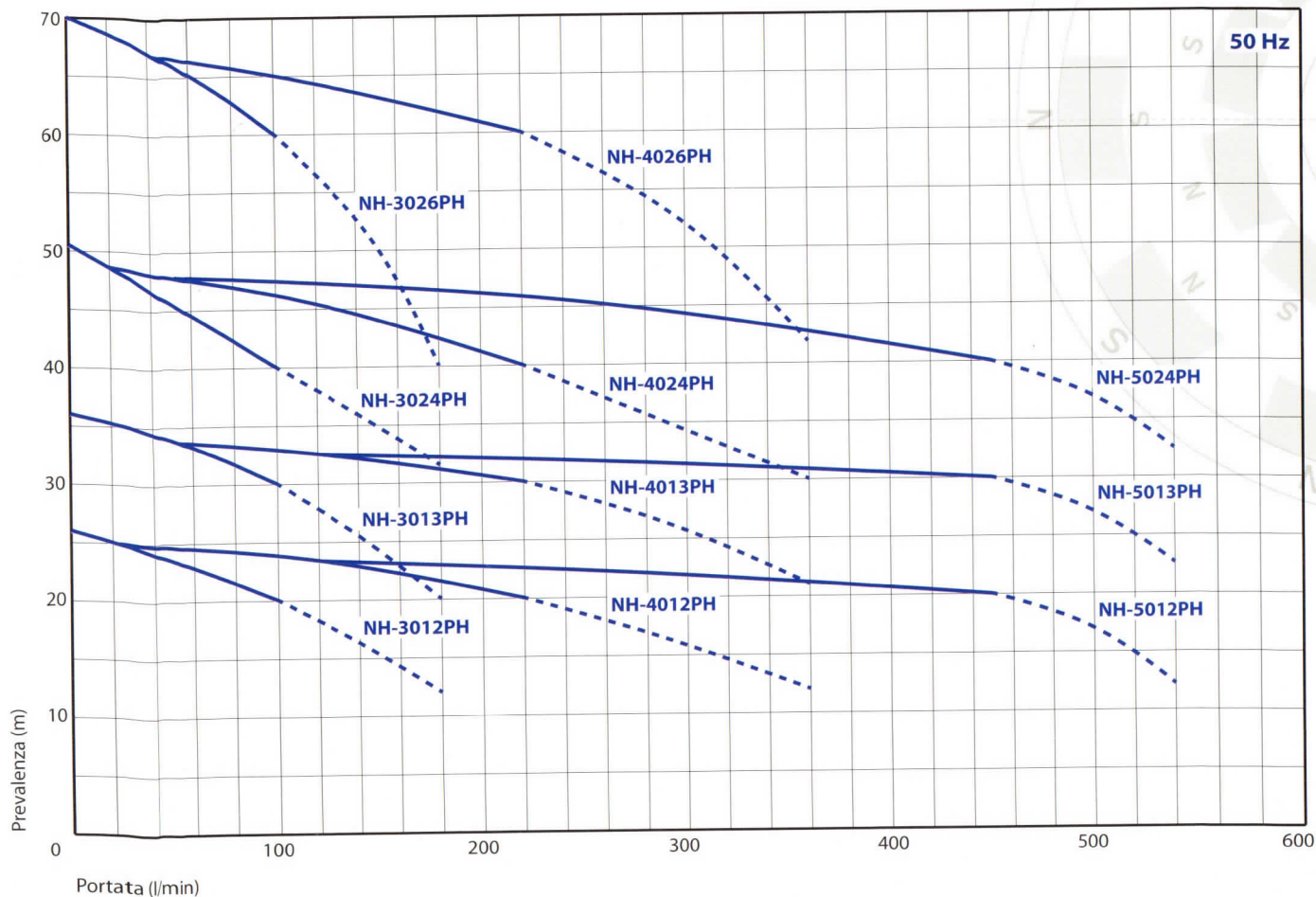

## Tabella delle specifiche

Modello	Dimensioni flangia		Caratteristiche		Motore (kW) a l/min Portata	Potenza motore (kW)		
	Uscita x ingresso (mm)		Punto specifico M a l/min	Punto max M-l/min		d 1.0	d 1.3	d 1.5
NH-3012PH	25 × 40		20 a 100	26-180	a 100 l/min	1,5	1,5	2,2
NH-3013PH			30 a 100	36-180		2,2	2,2	3,7
NH-3024PH			40 a 100	51-180		3,7	3,7	5,5
NH-3026PH			60 a 100	70-180		3,7	5,5	5,5
NH-4012PH	40 × 50		20 a 220	25-360	a 220 l/min	2,2	3,7	5,5
NH-4013PH			30 a 220	34-360		3,7	5,5	7,5
NH-4024PH			40 a 220	49-360		5,5	7,5	11
NH-4026PH			60 a 220	68-360		7,5	11	11
NH-5012PH	50 × 65		20 a 450	24-540	a 450 l/min	3,7	5,5	7,5
NH-5013PH			30 a 450	33-540		5,5	7,5	11
NH-5024PH			40 a 450	48-540		7,5	11	11

# **Teknofluor srl**

**divisione A.G.I. POMPE Via**

**Liutprando, 6**

**20141 Milano - Italia**

**Telefono: (+39) 02 5830 4949**

**e-mail: [info@agipompe.com](mailto:info@agipompe.com)**

**[WWW.AGIPOMPE.COM](http://WWW.AGIPOMPE.COM)**